

INSTALLASJONSMANUAL

v.1.0



DØRLÅS

no

Kraftig og liten dørlås

PRODUKT-BESKRIVELSE

Dette er den sterkeste, raskeste, minste og sikreste smartlåsen på markedet. Lås og lås opp døren via Wattle. Perfekt når du trenger å slippe inn en reparatør, mens du ikke er hjemme. Ikke vær redd for å gå tom for strøm på telefonen eller dørlåsen. Dørlåsen vil fortsatt fungere som normalt med en nøkkel fra utsiden og manuell fra innsiden.

FORBEREDELSE FØR INSTALLASJON

• Nødvendige verktøy: Philips skrutrekker og to tenger eller en avbitertang

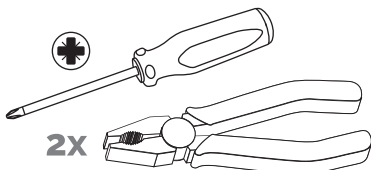

OPPSTART

1. Pass på at du har alle deler klare til å installere dørlåsen: 1 bakplate, 1 sylinderpinn, 1 sylindrerplate, 1 sylinderpinnadapter, 2 bryterbare lange skruer, 2 korte skruer, dørlåsen og 4 CR12A litiumbatterier.

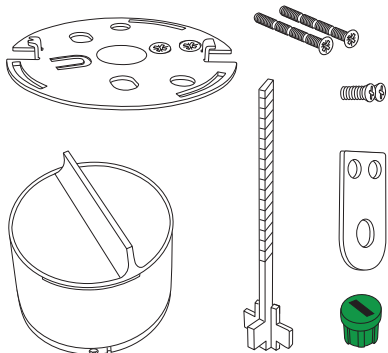

2. Fest låsen på utsiden. Før du fjerner din eksisterende lås, bruk tape for å sikre det utvendige nøkkelhullet. Dette vil holde den på plass når du fjerner skruene på innsiden.

3. Fjern låsen på innsiden. Først må du fjerne låsen på innsiden (vrideren). Sett skruene til side. Du installerer dem på nytt i trinn 6

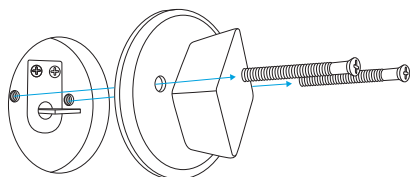

4. Normal sylinderpinn-lengde. De fleste dører har sylinderpinner som strekker seg 10 mm fra dørbildet. De vil passe på den smarte dørlåsen uten behov for noen justeringer av lengden! Hvis sylinderpinnen er mindre enn 10 mm fra dørbildet, kan du finne en ekstra sylinderpinn i esken. Dørlåsen virker med en lengde på maksimalt 35 mm. Hvis sylinderpinnelengden overstiger 35 mm, må du forkorte den. (Se illustrasjon i trinn 7). **Du må da forkorte den nye sylinderpinnen etter at du har montert sylindrerplaten som vist i punkt 5.**

5. Monter sylinderpinnen med sylindrerplaten og de korte skruene.

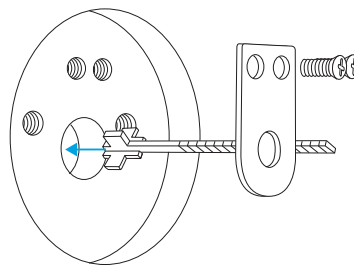

6. Finn bakplaten i dørlåsboksen og fjern papiret fra de tre klistremerkene på baksiden av bakplaten. Plasser bakplaten hvor vrideren pleide å være. Det runde hullet i midten er for sylinderpinnen. Bruk de 2 skruene (brytbare lange skruer) fra vrideren for å feste bakplaten.

7. Pass på at sylinderpinnen er riktig lengde. For å unngå skader på dør og lås må du forkorte den nye sylinderpinnen til maks. 35 mm fra dørfaten. Bruk to tenger eller en avbiter for å forkorte sylinderpinnen.

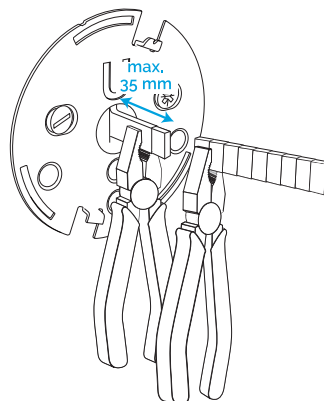

8. Fest sylinderpinnadapteret. Ta den grønne sylinderpinnadapteren fra dørlåsboksen og sett adapteren inn i senterøret på dørlåsens bakside. Trykk på adapteren til et klikk sikrer at det er ordentlig festet til dørlåsen.



9. Monter dørlåsen over bakplaten med batteridekslet vendt nedover. sylinderpinnen føres inn i adapteren og bakplaten haker inn i låsens bakside.

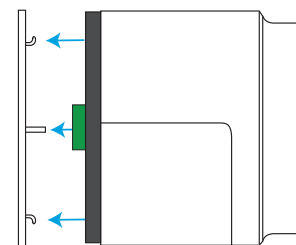

10. Finn den lille merkingen på kanten av bakplaten og juster den med hullet i dekslet rundt dørlåsen. Nå er du sikker på å treffe hakene på bakplaten med dørlåsfestet.

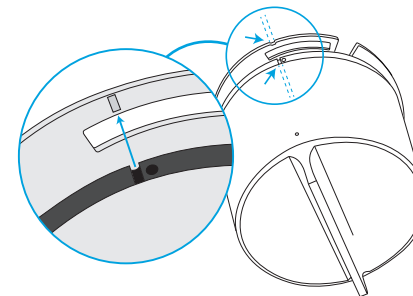

11. Vri dørlåsen med klokken til den klikker for å feste den til bakplaten. MERK: Hvis du trenger å løsne og forsøke, se 'Avinstaller instruksjoner'.

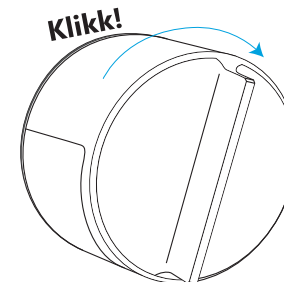

12. Aktiver batteriene. Trekk ut plastfilmen for å aktivere batteriene. Et lys blinker for å bekrefte at dørlåsen er klar. Se illustrasjon i punkt 13. NB: Hvis batteriene er utladet, må du kalibrere den ved låsen.

13. Åpne appen og søk etter ny enhet. Sett dørlåsen i oppdagelsesmodus ved å trykke en liten pinne i knappullet på dørlåsen. Ett klikk vil aktivere det grønne LED-lyset som indikerer at låsen er klar til å koble seg til Wattle. Det vil blinke under skanning. Merk: La døren stå åpen, slik at låsen ikke påvirkes når den kalibreres.

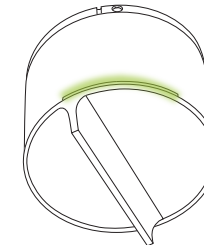

14. Konfigurer enheten og lagre. Velg hvilke rom du ønsker å tilknytte til dørlåsen. Lagre konfigurasjonen. Du er nå klar til å bruke dørlåsen med Wattle.

TILBAKESTILLING

Denne handlingen vil slette alle innstillinger på dørlåsen. Klikk 10 ganger, vent 5 sekunder. Dørlåsen blinker rødt og tilbakestiller dørlåsen.

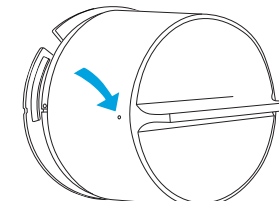

LED LYS MODUS

Konstant rødt til lys finish: Låsen er vellykket låst.



Konstant grønn til slutt: Låsen har blitt låst opp



Konstant hvit i 3 sekunder: Slå på. Batterier er aktivert



Rødt lys blinker hvert 5. minutt: Kritisk batterinivå



Konstant lilla: Firmware oppdateres



Blått lys blinker: Innstillingene endres / lagres



HVORDAN BRUKE DØRLÅSEN

Du kan styre dørlåsen via en bryter som nås gjennom det lille hullet på toppen av låsen. Du har 5 sekunder før dørlåsen aktiverer valgt handling, og gir deg god tid til å klikke på bryteren riktig antall ganger. Merk: Hvis du tar feil antall klikk, kan du avbryte ved å klikke 7 ganger.

- Når du trenger å sette dørlåsen i ex / inkluderingsmodus, klikk på bryteren en gang, vent 5 sekunder til dørlåsen blinker grønt. Nå er det i ex / inkluderingsmodus, og du har 30 sekunder for å koble dørlåsen med en gateway.
- Vri dørlåsen helt inn i ulåst stilling, og klikk deretter to ganger. Vent 5 sekunder til den blinker gul, og skru deretter dørlåsen i låst stilling og klikk en gang.
- Vri dørlåsen manuelt til døren er ulåst og la døren stå åpen mens du kalibrerer. Løft håndtaket om nødvendig. Klikk nå 3 ganger, etter 5 sekunder vil dørlåsen kalibrere.
- Hvis du tar feil antall klikk du kan avbryte ved å klikke 7 ganger.

DISPOSAL

Dispose the product properly at the end of life. This is electronic waste which should be recycled.

ANDRE OPPLYSNINGER

- ZigBee Home Automation 1.2 sertifisert



Alle rettigheter reservert.

Wattle tar ikke ansvar for feilaktig innhold i manualen. Videre forbeholder **Wattle** seg retten til, når som helst og uten forvarsel, å endre maskinvare, programvare og/eller spesifikasjonene som er angitt i denne manualen, og **Wattle** er ikke forpliktet til å oppdatere informasjonen i denne. Alle varemerker som er nevnt i manualen tilhører sine respektive eiere.

Copyright © Wattle

wattle